



BMW iX xDrive40

SPORTPAKET

101.850 €



https://configure.bmw.de/de_DE/configid/z3mdygks

Wir haben Ihre Konfiguration für 30 Tage gespeichert. Mit dieser URL können Sie zurückkehren, um weitere Änderungen zu machen.

Antrieb. 100% Electric.

MOTOR

LEISTUNG

240 kW (326 PS)

MOTORTYP

Vollelektrisch

GETRIEBE

Automatik Getriebe

VERBRAUCH

ENERGIEVERBRAUCH (NEFZ)

- kWh/100 km

ENERGIEVERBRAUCH (WLTP)

20,9 kWh/100 km

CO₂-EMISSION NACH NEFZ (KOMBINIERT)0 g/km^[1]**CO₂-EMISSION (WLTP KOMBINIERT)**

0 g/km

ELEKTRISCHE REICHWEITE UND LADEN

ELEKTRISCHE REICHWEITE (NEFZ)

- km

ELEKTRISCHE REICHWEITE (WLTP)

399 km

BATTERIEKAPAZITÄT (BRUTTO/NETTO)

76,6 kWh / 70 kWh

AC-LADEZEIT (0-100 % LADESTAND)

7.25 h

MAXIMALE AC-LADELEISTUNG

11 kW

DC-LADEZEIT (10-80 % LADESTAND)

31 min

MAXIMALE DC-LADELEISTUNG

150 kW

FAHRLEISTUNG / GEWICHT

HÖCHSTGESCHWINDIGKEIT

200 km/h

LEERGEWICHT EU

2440 kg

ZULÄSSIGE ACHSLAST VORNE / HINTEN

1450 kg / 1690 kg

FAHRLEISTUNG (0-100 KM/H)

6.1 s

ZULÄSSIGES GESAMTGEWICHT

3010 kg

ZULADUNG

645 kg

ABMESSUNGEN

LÄNGE / BREITE / HÖHE

4953 mm / 1967 mm / 1695 mm

BREITE INKL. SPIEGEL (FAHRER-/BEIFAHRESEITE)

2230 mm (1118 mm / 1112 mm)

ANZAHL DER SITZPLÄTZE

5

RADSTAND / WENDEKREIS

3000 mm (13 m)

GEPÄCKRAUMVOLUMEN

500 Liter - 1750 Liter

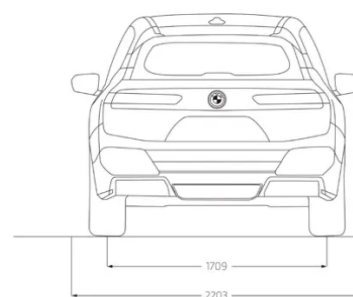
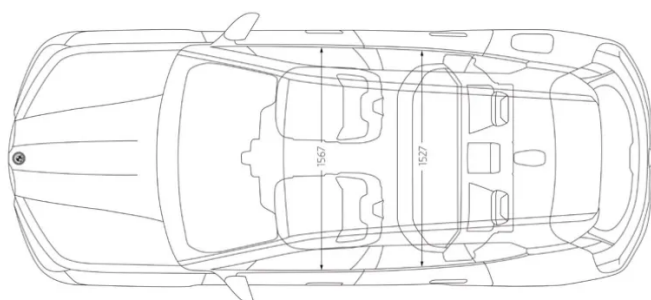
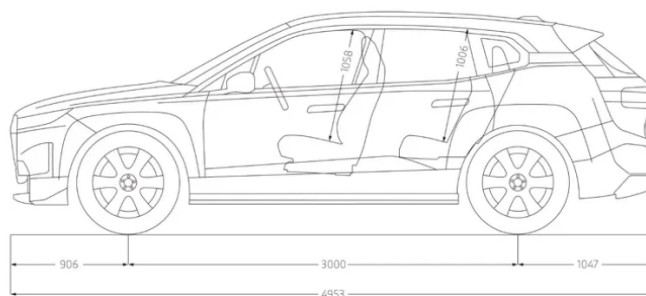
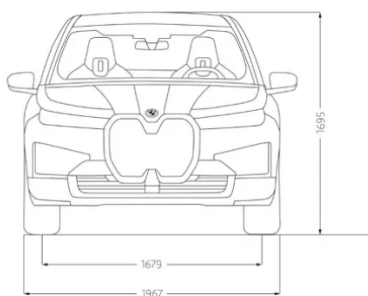

Exterieur

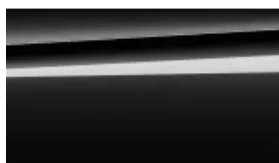

Saphirschwarz metallic (*P0475*)

1.050 €



22" Aerodynamikräder 1020 Bicolor 3D-Glanzschliff
(*S01LD*)

1.150 €

Interieur



Interieurdesign Suite | Naturleder Castanea (*FSCIC*)
3.500 €



Dachhimmel anthrazit (*S04AA*)
0 €

Pakete & Sonderausstattungen



Edition Excellence (S09PC)

13.000 €



Akustischer Fußgängerschutz (S04U9)

0 €



BMW IconicSounds Electric (S04V1)

0 €



Fernlichtassistent (S05AC)

0 €



Driving Assistant Professional (S05AU)

0 €

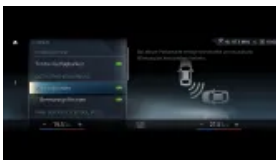

Parking Assistant Plus (S05DN)

0 €

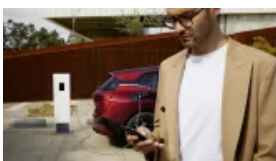

Connected Package Professional (S06C4)

0 €



BMW Live Cockpit Professional (S06U3)

0 €



BMW Natural Interaction (S06U7)

0 €



Klimaautomatik mit 4-Zonenregelung (S04NB)

0 €



Komfortzugang (S0322)

0 €



Anhängerkupplung mit schwenkbarem Kugelkopf (S03AC)

0 €



Gepäckraumtrennnetz (S0413)

0 €



Wärmekomfort Paket (S04HC)

0 €

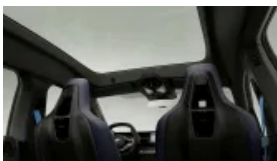

Panorama-Glasdach Sky Lounge (S0407)

0 €

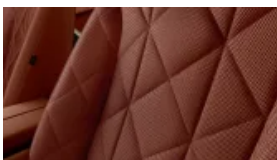

Aktive Sitzbelüftung vorn (S0453)

850 €



DAB-Tuner (S0654)

0 €



Harman Kardon Surround Sound System (S0688)

0 €



Ablage für Wireless Charging (S06NX)

0 €



Personal eSIM (S06PA)

0 €



Radschraubensicherung (S02PA)

0 €



Reifendruck-Kontrolle (S02VB)

0 €



Teleservices (S06AE)

0 €



Gesetzlicher Notruf (S06AF)

0 €



Warndreieck und Verbandkasten (S0428)

0 €



BMW Laserlicht (S05AZ)

2.000 €

Laden



BMW Flexible Fast Charger inkl. Haushaltsstecker (2,3 kW / 10 A)
0 €



BMW Charging Card, Ladekabel für öffentliche Ladestationen und Tarifmodell (Active Tarif inkl. IONITY Plus Zusatzoption)
0 €

Preisübersicht

Grundpreis

64.957,98 €

Ausgewählte Optionen

20.630,26 €

Mwst. (19 %)

16.261,77 €

Gesamtpreis ^[3]

101.850,00 €

Finanzieren & Leasen

BMW iX xDrive40

Das Leasingbeispiel der BMW Bank GmbH

1.215,76 € pro Monat*

*Leasingbeispiel der BMW Bank GmbH

Anschaffungspreis	101.850,01 €
<p>Grundpreis zzgl. ggf. ausgewählter teilamortisierter Optionen/Zubehör und MwSt. In der Fahrzeugkonfiguration ggf. ausgewählte voll zu amortisierende Optionen/Zubehör sind nicht im Anschaffungspreis berücksichtigt. Die monatlichen Kosten für diese Optionen finden Sie unten unter "Ausgewählte Optionen aus Ihrer Fahrzeugkonfiguration". Diese werden im Gesamtpreis und den Gesamtleasingraten berücksichtigt.</p>	
Laufzeit	36 Monate
Leasingsonderzahlung	20.370,00 €
36 monatliche Leasingraten á	1.215,76 €
<p>In diesen Leasingraten sind etwaige ausgewählte Services, Optionen und Zubehör noch nicht enthalten.</p>	
Laufleistung p.a.	10.000 km
Gesamtpreis	64.137,36 €

Ein unverbindliches Leasingbeispiel der BMW Bank GmbH, Lilienthalallee 26, 80939 München, alle Preise inkl. MwSt., Stand 07/2022. Ist der Leasingnehmer Verbraucher, besteht bei außerhalb von Geschäftsräumen geschlossenen Verträgen und bei Fernabsatzverträgen nach Vertragsschluss ein gesetzliches Widerrufsrecht. Nach den Leasingbedingungen besteht die Verpflichtung, für das Fahrzeug eine Vollkaskoversicherung abzuschließen.

Finanzierung.

Für den ausgewählten BMW ist die Kalkulation eines Finanzierungs- oder Leasingangebots derzeit nur über Ihren Händler möglich. Bitte wenden Sie sich an einen Händler Ihrer Wahl. Wir bitten um Ihr Verständnis.

[1] Offizielle Angaben zu Kraftstoffverbrauch, CO₂-Emissionen, Stromverbrauch und elektrischer Reichweite wurden nach dem vorgeschriebenen Messverfahren ermittelt und entsprechen der VO (EU) 715/2007 in der jeweils geltenden Fassung. Angaben im NEFZ berücksichtigen bei Spannbreiten Unterschiede in der gewählten Rad- und Reifengröße, im WLTP jeglicher Sonderausstattung. Für die Bemessung von Steuern und anderen fahrzeugbezogenen Abgaben, die (auch) auf den CO₂-Ausstoß abstellen, sowie ggf. für die Zwecke von fahrzeugspezifischen Förderungen werden WLTP-Werte verwendet. Aufgeführte NEFZ-Werte wurden ggf. auf Basis des neuen WLTP-Messverfahrens ermittelt und zur Vergleichbarkeit auf das NEFZ-Messverfahren zurückgerechnet. Für seit 01.01.2021 neu typgeprüfte Fahrzeuge existieren die offiziellen Angaben nur noch nach WLTP. Weitere Informationen zu den Messverfahren NEFZ und WLTP finden Sie unter www.bmw.de/wltp sowie eine Vergleichstabelle zu Kraftstoffverbrauch, CO₂-Emissionen, Stromverbrauch und elektrischer Reichweite aller aktuellen BMW Modelle unter www.bmw.de/nefz-wltp-vergleich. Weitere Informationen zum offiziellen Kraftstoffverbrauch und den offiziellen spezifischen CO₂-Emissionen neuer Personenkraftwagen können dem 'Leitfaden über den Kraftstoffverbrauch, die CO₂-Emissionen und den Stromverbrauch neuer Personenkraftwagen' entnommen werden, der an allen Verkaufsstellen, bei der Deutschen Automobil Treuhand GmbH (DAT), Hellmuth-Hirth-Str. 1, 73760 Ostfildern-Scharnhausen, und unter <https://www.dat.de/co2/> unentgeltlich erhältlich ist.

Diese Werte entsprechen Ihrer aktuellen Konfiguration, wenn Sie Ausstattungen ändern, können sich auch diese Werte ändern. Ab dem 01. September 2018 erfolgt die Bemessung der KFZ-Steuer auf Basis der ermittelten WLTP-Werte. Weitere Information zum Umweltbonus und E-Kennzeichen erhalten Sie bei Ihrem BMW Partner.

[2] Drittpartnerangebote werden direkt vom Drittpartner in Rechnung gestellt. Bei den Preisangaben handelt es sich um unverbindliche Empfehlungen des Herstellers inkl. MwSt. und exklusive Montagekosten.

[3] Bei den Preisangaben handelt es sich um unverbindliche Empfehlungen des Herstellers inkl. MwSt. und exklusive Überführungskosten. Änderungen und Irrtümer vorbehalten. Umfänge und Kombinationsmöglichkeiten können variieren. Verbindliche Auskünfte gibt Ihnen gern Ihr BMW Partner.

Die Mild-Hybrid-Technologie dient zur Wiedergewinnung von Bremsenergie und unterstützt den Verbrennungsmotor bei Beschleunigungen mit elektrischer Antriebsleistung. Dadurch reduzieren sich Verbrauch und Emissionen, während Sie gleichzeitig einen Dynamikvorteil genießen. Die Mild-Hybrid-Technologie lässt zudem die Auto Start Stopp Funktion nochmals schneller und komfortabler agieren.